

平成 29 年 度

第 7 2 回 春季 グランド ベテラン
ソフト テニス 大会

日 時	平成 29 年 4 月 8 日 (土) 9 時 3 0 分 開 会
場 所	キリンビバレッジ周南庭球場
主 催	防長ソフトテニスクラブ
共 催	周南市ソフトテニス連盟
後 援	山口県ソフトテニス連盟 周南市体育協会

成績表 (72回春季グランドベテランテニス大会)

平成29年4月8日

	梅・竹	松	鶴	亀	寿	花
1位	寺坂 隆司 (岩国)	田畑 昌治 (周南)	兼重 昭夫 (柳井)	中村 次男 (柳井)	永富佐和子 (下関)	上村 健一 (岩国)
	加藤 智 (光)	柴田 幸一 (光)	松村 啓子 (周南)	金子 玲 (周南)	晋川 進 (山口)	中村小夜子 (岩国)
2位	高松 光吉 (周南)	山根 昭信 (宇部)	浜田 智洋 (下松)	黒田 文代 (長門)	山本 涼子 (柳井)	青木 誠 (周南)
	日高 光宣 (岩国)	蒔 勝己 (岩国)	山本 勝利 (周南)	野口 幸則 (下関)	久次 徹也 (光)	山本 幸子 (周南)
3位	嘉屋 謙二 (岩国)	前田 康子 (周南)	武谷 昭三 (柳井)		倉八理恵子 (岩国)	森崎 晴美 (周南)
	藤山 寿仁 (山口)	伊藤 勝 (周南)	玉木 悦子 (防府)		畑 智恵子 (岩国)	藤井八重子 (周南)
3位	浦川 和恵 (周南)	菅 憲一 (山口)	山本 齊介 (山口)		石井千代子 (周南)	中元 正 (周南)
	工藤 正男 (宇部)	宗正 覚裕 (岩国)	山本 純子 (周南)		高辻 真澄 (岩国)	卜部美知子 (萩)

コンソレーション	梅・竹	松	鶴	亀	寿	花
1位	高木由可里 (周南)	上利 律子 (長門)	梶山 真美江(下関)		川野 松子 (下関)	有近さと子 (周南)
	浦部 信治 (山口)	石丸 恭助 (山口)	青木 建治 (宇部)		池田 真美 (周南)	弘下 博子 (周南)

梅・竹組

Aブロック			1	2	3	4	勝 敗	順 位
山村 忠司 (萩)・村田 聡 (光)	1			④	1	2	1-2	4
浦川 和恵 (周南)・工藤 正男 (宇部)	2	3		④	2	2	1-2	2
羽嶋 幸子 (周南)・岡藤 克昌 (美祢)	3	④	2		2	2	1-2	3
嘉屋 謙二 (岩国)・藤山 寿仁 (山口)	4	④	④	④			3-0	1

Bブロック			1	2	3	4	勝 敗	順 位
渡壁 秀治 (宇部)・平本 清美 (周南)	1			3	2	0	0-3	4
高松 光吉 (周南)・日高 光宣 (岩国)	2	④		④	④	④	4-0	1
高木由可里 (周南)・浦部 信治 (山口)	3	④	3		2	2	1-2	3
寺坂 隆司 (岩国)・加藤 智 (光)	4	④	2	④			2-1	2

梅・竹組決勝トーナメント

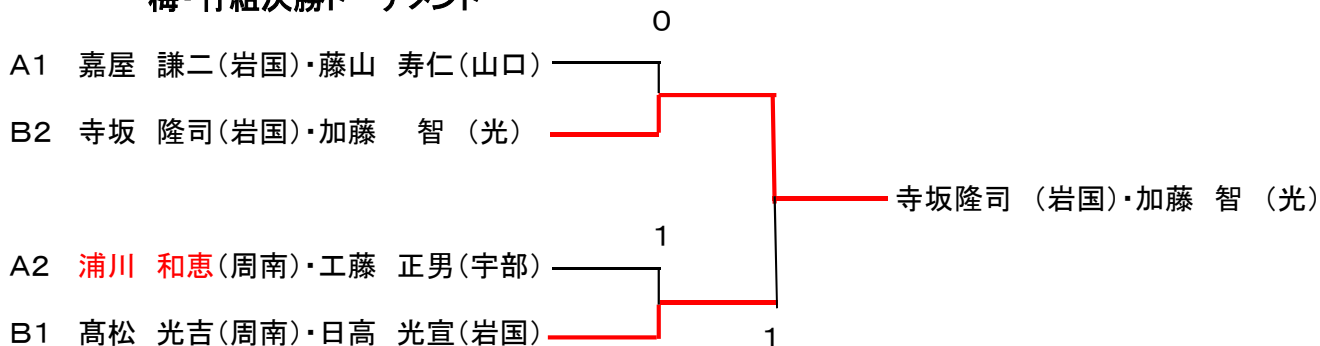

梅・竹コンソレーション

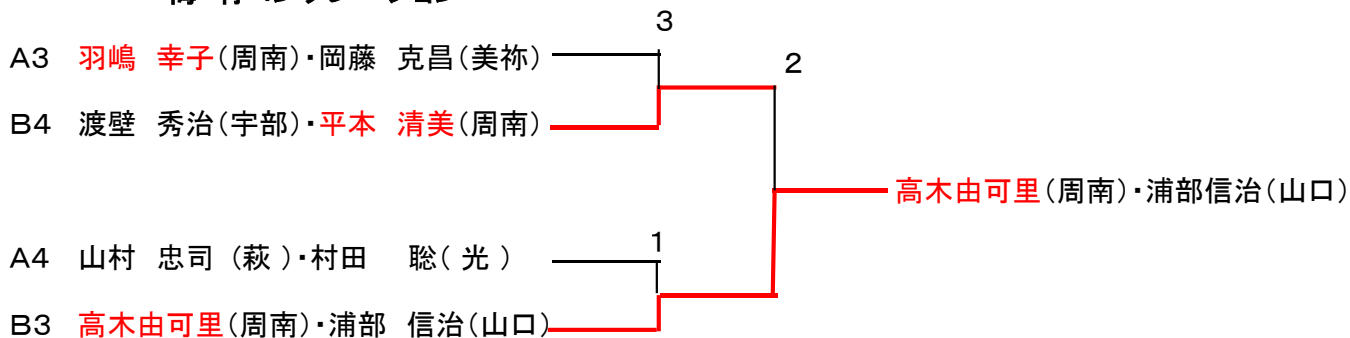

松組

Aブロック		1	2	3	4	勝敗	順位
菅 憲一(山口)・宗正 覚裕(岩国)	1		1	④	④	2-1	2
前田 康子(周南)・伊藤 勝(周南)	2	④		④	④	3-0	1
柿村 尚登(美祢)・橋本 幸昶(宇部)	3	2	0		2	0-3	4
河田 光春(下関)・正村 真弓(下関)	4	1	2	④		1-2	3

Bブロック		1	2	3	勝敗	順位
田畑 昌治(周南)・柴田 幸一(光)	1		④	0	1-1	2
上利 律子(長門)・石丸 恭助(山口)	2	2		2	0-2	3
山根 昭信(宇部)・蒔 勝己(岩国)	3	④	④		2-0	1

松組決勝トーナメント

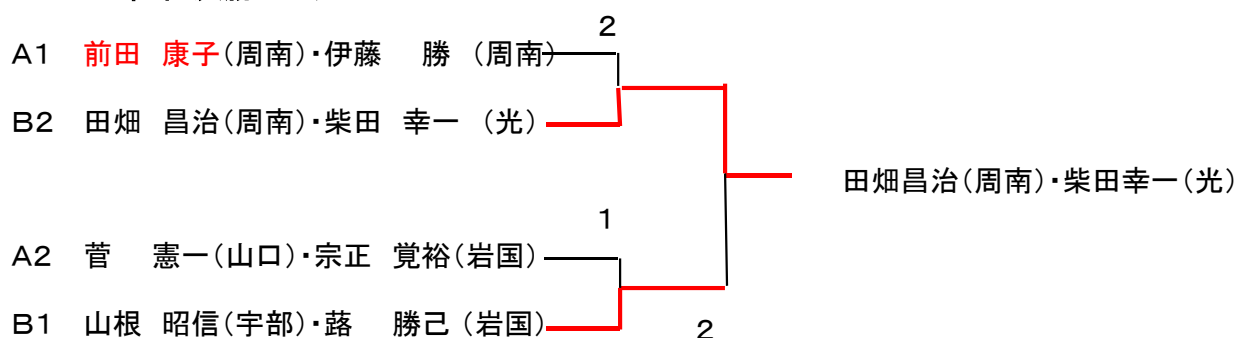

松組コンソレーション

		A3	B3	A4	順位
河田 光春(下関)・正村 真弓(下関)	A3		2	2	3
上利 律子(長門)・石丸 恭助(山口)	B3	④		④	1
柿村 尚登(美祢)・橋本 幸昶(宇部)	A4	④	2		2

鶴組

Aブロック		1	2	3	4	勝敗	順位
兼重 昭夫(柳井)・松村 啓子(周南)	1		④	3	④	2-1	1
西田 照代(宇部)・田中 昭(周南)	2	1		④	0	1-2	3
片山 潤之(山口)・山根 修(岩国)	3	④	1		2	1-2	4
山本 齊介(山口)・山本 純子(周南)	4	1	④	④		2-1	2

Bブロック		1	2	3	4	勝敗	順位
浜田 智洋(下松)・山本 勝利(周南)	1		④	④	④	3-0	1
武谷 昭三(柳井)・玉木 悦子(防府)	2	2		④	④	2-1	2
梶山真美江(下関)・青木 建治(宇部)	3	3	3		④	1-2	3
矢田貝 薫(周南)・弘中 昌光(岩国)	4	1	1	2		0-3	4

鶴組決勝トーナメント

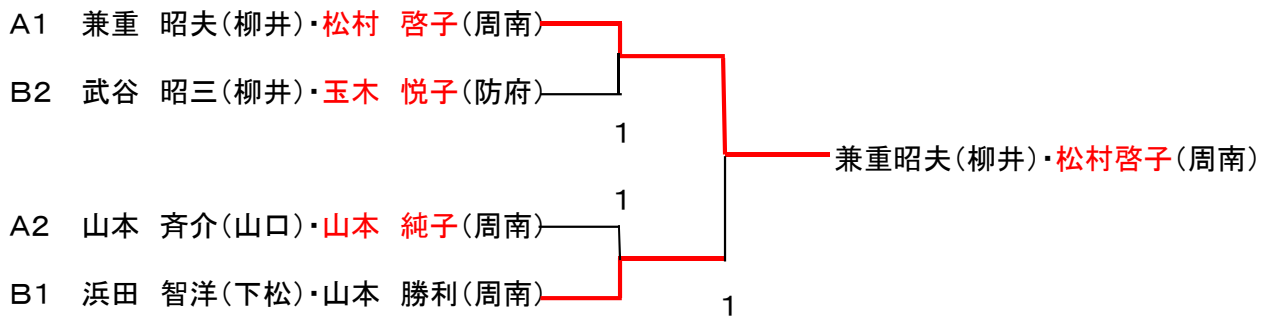

鶴組コンソレーション

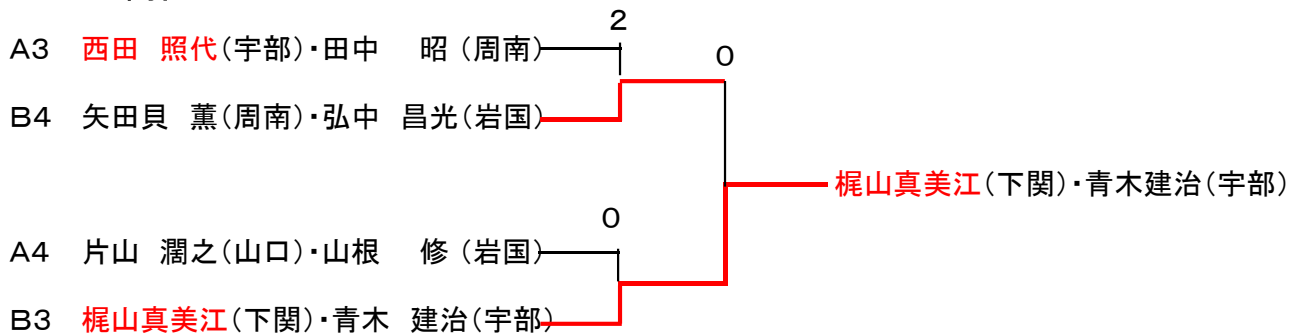

亀組

		1	2	3	4	5	勝敗	順位
佐藤 敏勝(山口)・長藤 敦子(周南)	1		④	2	3	2	1-3	5
黒田 文代(長門)・野口 幸則(下関)	2	0		2	④	④	2-2	2
中村 次男(柳井)・金子 玲(周南)	3	④	④		1	④	3-1	1
筒井 信恵(光)・萩山浩太郎(周南)	4	④	2	④		2	2-2	4
木村 鉦一(周南)・徳原 君重(周南)	5	④	3	3	④		2-2	3

寿 組

Aブロック		1	2	3	勝敗	順位
倉八理恵子(岩国)・畑 智恵子(岩国)	1		④	④	2-0	1
村岡 良子(長門)・青山 宏(宇部)	2	0		1	0-2	3
宮田 隆光(下関)・佐藤やすえ(岩国)	3	1	④		1-1	2

Bブロック		1	2	3	勝敗	順位
山本 涼子(柳井)・久次 徹也(光)	1		④	④	2-0	1
河本 光夫(柳井)・河本 和枝(柳井)	2	0		④	1-1	2
川野 松子(下関)・池田 真美(周南)	3	2	3		0-2	3

Cブロック		1	2	3	勝敗	順位
小田 長(柳井)・中西 栄子(柳井)	1		2	0	0-2	3
石井千代子(周南)・高辻 真澄(岩国)	2	④		④	2-0	1
永富佐和子(下関)・晋川 進(山口)	3	④	1		1-1	2

寿 組決勝トーナメント

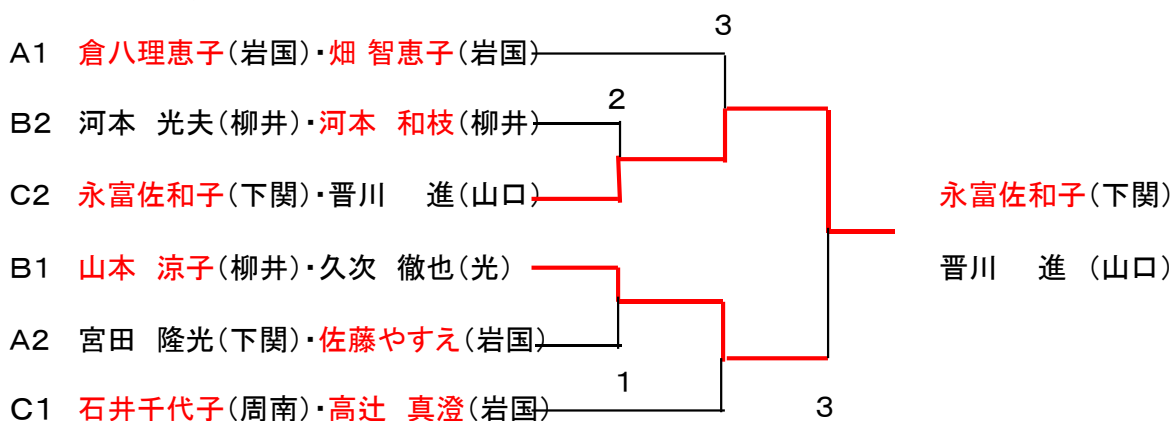

寿 組コンソレーション

		A3	B3	C3	順位
村岡 良子(長門)・青山 宏(宇部)	A3		3	④	2
川野 松子(下関)・池田 真美(周南)	B3	④		④	1
小田 長(柳井)・中西 栄子(柳井)	C3	1	0		3

花 組

Aブロック			1	2	3	勝敗	順位
青木 誠(周南)・山本 幸子(周南)	1			④	④	2-0	1
田中 初枝(下関)・田中エミ子(下関)	2	1			④	1-1	2
山本 和恵(周南)・竹島 久子(周南)	3	1	2			1-1	3

Bブロック			1	2	3	勝敗	順位
山崎八重子(周南)・斉藤百合子(周南)	1			0	1	0-2	3
森崎 晴美(周南)・藤井八重子(周南)	2	④			3	1-1	2
上村 健一(岩国)・中村小夜子(岩国)	3	④	④			2-0	1

Cブロック			1	2	3	勝敗	順位
有近さと子(周南)・弘下 博子(周南)	1			④	1	1-1	3
高松由紀子(周南)・尾中敦子(周南)	2	3			④	1-1	2
中元 正 (周南)・ト部美知子(萩)	3	④	3			1-1	1

花組決勝トーナメント

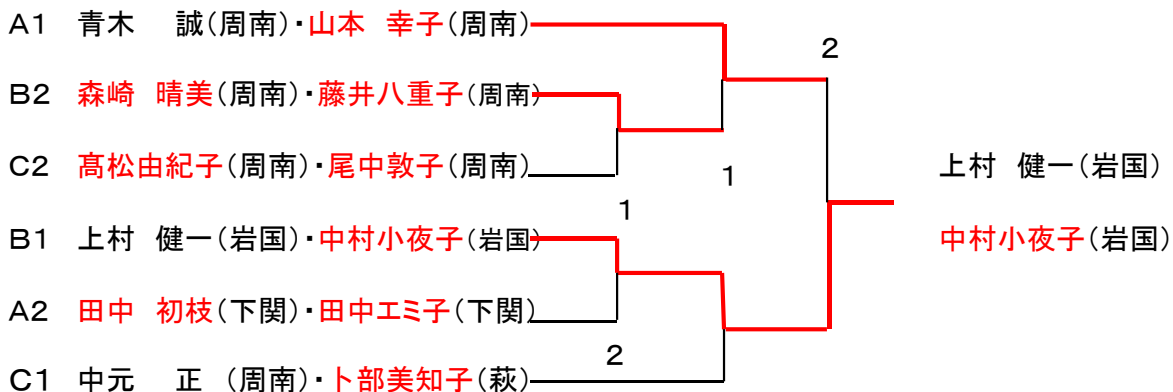

花組コンソレーション

		A3	B3	C3	順位
山本 和恵(周南)・竹島 久子(周南)	A3		④	3	2
山崎八重子(周南)・斉藤百合子(周南)	B3	0		3	3
有近さと子(周南)・弘下 博子(周南)	C3	④	④		1